

## Memory-Expansion screws

フォレストアデント メモリー エクспанション スクリュー

医療機器認証番号: 221AKBZX00039000  
販売名: フォレストアデント スクリュー  
一般的名称: 歯列矯正用アタッチメント  
管理医療機器

メモリー エクспанション スクリューは、本体に組み込まれた超弾性スプリングにより持続的で安定した矯正力を発揮します。

### メモリー ユニバーサル エクспанション スクリュー

最も一般的な床タイプの側方拡大用エクспанション スクリュー。上下顎兼用でご使用いただけます。

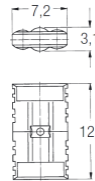
注文番号	タイプ	拡大量	サイズ	入数	
100M2015 100M2015J		5mm 0.7		10 1	メモリー ユニバーサル エクспанション スクリュー 上下顎用 Force: 約500g

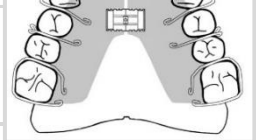
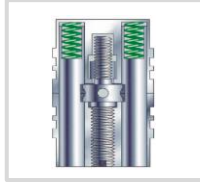
### メモリー 3-ディメンション エクспанション スクリュー

床タイプのエクспанション スクリュー。上顎側方拡大と上顎前歯部の前方位方向への拡大が行えます。

注文番号	タイプ	拡大量	サイズ	入数	
165M1413 165M1413J		0.4 3 mm 0.8		5 1	メモリー 3-ディメンション エクспанション スクリュー Bertoni Force: 約500g

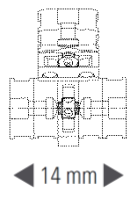
## Expansion Screws

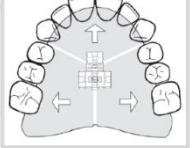
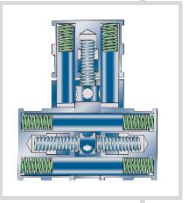
医療機器認証番号: 221AKBZX00039000  
販売名: フォレストアデント スクリュー  
一般的名称: 歯列矯正用アタッチメント  
管理医療機器

### Universal expansion screws

ユニバーサル エクспанション スクリュー

Integrated  
Mechanical  
Compression unit

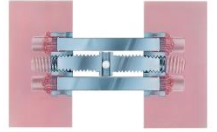







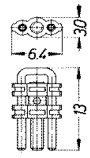
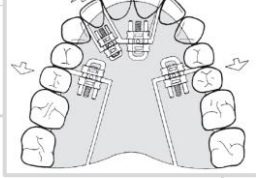

注文番号	タイプ	拡大量	サイズ	入数	
100-2000	 with Protection	7mm 0.8		10	 <b>ユニバーサル エクспанション スクリュー</b> 上顎/下顎用側方拡大、 及び遠心拡大
Ni-Free 100T2000 100T2000J	 with Protection	7mm 0.8		10 1	<b>ユニバーサル エクспанション スクリュー チタン製</b> 上顎/下顎用側方拡大、 及び遠心拡大
130-2000	 with Protection	5mm 0.7		10	 <b>ユニバーサル エクспанション スクリュー スモール</b> 上顎/下顎用スクリュー 側方拡大、及びセクター用
150-2000	 with Protection	7mm 0.8		10	<b>ユニバーサル エクспанション スクリュー</b> 上顎用側方拡大、及びアクチベーター用
150-2011	 with Protection	11mm 0.8		10	<b>ユニバーサル エクспанション スクリュー ラージ</b> 上顎用側方拡大用

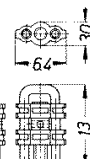
*Skeletal sector screws*

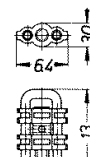

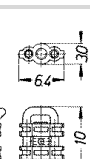

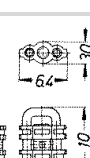
スケルタル セクター スクリュー

医療機器認証番号: 221AKBZX00039000  
販売名: フォレストアドेंट スクリュー  
一般的名称: 歯列矯正用アタッチメント  
管理医療機器

注文番号	タイプ	拡大量	サイズ	入数	
134-1315		5mm  0.35		10	  <b>スケルタル セクター スクリュー</b> 単歯の移動用、及び遠心スクリューとしても利用できます。 アングル、及びストレートからご選択できます。
134-1316		5mm  0.35		10	
134-1314		5mm  0.35		10	
134-1014		3mm  0.35		10	
134-1016		3mm  0.35		10	

*Bite Jumping screws*

バイト ジャンピング アプライアンス(BJA)用スクリュー

注文番号	タイプ	拡大量	サイズ	入数	
169-1325	 with Protection	7mm  0.8	-	5	  <b>バイト ジャンピング アプライアンス (BJA) スクリュー</b> 上顎用
100-2001	 with Protection	7mm  0.8	-	5	

## Expansion Screws





### Other screws

#### ファンタイプ スクリュー、 ボータイプ スクリュー

医療機器認証番号: 221AKBZX00039000  
販売名: フォレストアドेंट スクリュー  
一般的名称: 歯列矯正用アタッチメント  
管理医療機器

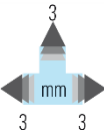
注文番号	タイプ	拡大量	サイズ	入数	
105-1310 105-1310J		8mm 	-	10 1	ファンタイプ エクスパンション スクリュー 扇状に開き、遠心端のヒンジによって犬歯間が 拡大します。 
105-1320		8mm 	-	10	ファンタイプ エクスパンション スクリュー セパレート Variable 
106-2020		5mm 	-	10	ボータイプ エクスパンション スクリュー 下顎前歯部の側方拡大、 及び矢状拡大用 

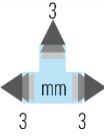
#### マルチ セクター スクリュー

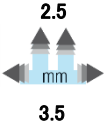
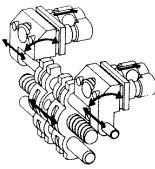
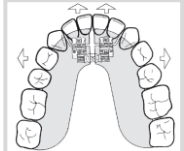
注文番号	タイプ	拡大量	サイズ	入数	
165-1312		3 mm 	13 mm	5	3 - ディメンション エクスパンション スクリュー (Bertoni) Yプレートにおける側方拡大と前方への拡大を 備えたスクリュー 
165-1412		3 mm 	13 mm	5	3 - ディメンション エクスパンション スクリュー (Bertoni) 同方向回転の側方拡大スクリュー 
136-1711	 with Protection	2.5 mm 3.5 	 17 mm	5	3 - ディメンション エクスパンション スクリュー (Beutelspacher) オフセット・レベルの設定によって、下顎の側方と 前方の同時拡大が可能 







医療機器認証番号: 221AKBZX00039000  
販売名: フォレストアドेंट スクリュー  
一般的名称: 歯列矯正用アタッチメント  
管理医療機器

Other screws

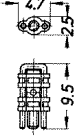
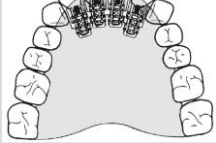





レバー アクチベータリング スクリュー

注文番号	タイプ	拡大量	サイズ	入数	
109-1621		0.5 	-	5	レバー アクチベータリング スクリュー 大臼歯ティルト用 
109-1622		0.5 	-	5	

単歯移動用スクリュー

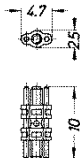
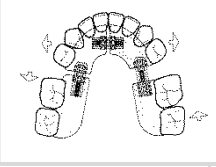
注文番号	タイプ	拡大量	サイズ	入数	
179-1017		3mm 0.35 		10	 マイクロ プロトルュージョン スクリュー 上顎単歯移動用
179-0618		2.5mm 0.35 		10	
179-0617		2.5mm 0.35 		10	

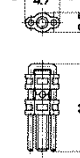
マイクロ スクリュー

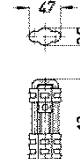
注文番号	タイプ	拡大量	サイズ	入数	
170-1118		3mm 0.7 		10	 ダブルガイド マイクロ エクスパンション スクリュー スペースの狭い下顎での可撤式装置用スクリュー
174-1217		4mm 0.35 		10	
179-1317		3mm 0.35 		10	

Expansion Screws



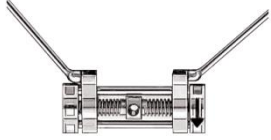
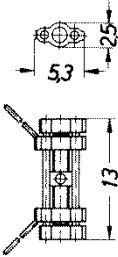
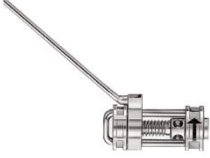
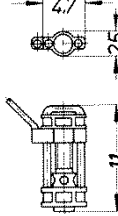
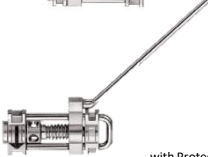

医療機器認証番号: 221AKBZX00039000  
販売名: フォレストアデントスクリュー  
一般的名称: 歯列矯正用アタッチメント  
管理医療機器

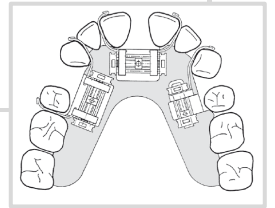
リトラクター スクリュー (空隙閉鎖スクリュー)

注文番号	タイプ	拡大量	サイズ	入数	
175-1318	 with Protection	5.5mm 0.7		5	空隙閉鎖用スクリュー ダブルガイドピン付、前歯部、 及び側方歯の空隙閉鎖用マイクロスクリュー
179-1117 left		3mm 0.35		5	リトラクター スクリュー ダブルガイドピン付、犬歯の遠心移動、 及び側方歯空隙閉鎖用スクリュー
179-1119 right	 with Protection				

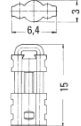

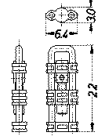
トラクション & コンプレッション スクリュー

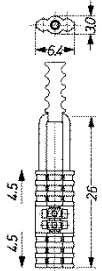
注文番号	タイプ	拡大量	サイズ	入数	
139-1311		4mm 0.35		10	コンパクトトラクション スクリュー スペーススクローリング用スクリュー
139-2215		4.5mm 0.35		10	トラクション & コンプレッション スクリュー (Heller)
139-2615		2 x 4.5mm 0.35		5	トラクション & コンプレッション スクリュー

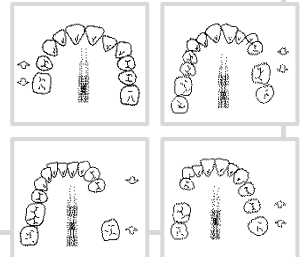

歯科矯正用レジン オーソネオン

国内初のラメ入り矯正用レジン  
色鮮やかなリテナーで楽しく矯正



ラメの上品な輝き  
鮮やかな発色と透明感。

国内で初めての\*ラメが入った矯正用レジンです。  
どの色調のレジンとも相性がよくなるように、ラメ形状、色調、サイズを選定。今までにない上品な輝きを実現しました。

また、液材に着色することにより、色ムラせず、透明感と鮮やかさが持続します。そのため、きらきらと美しい色鮮やかな矯正装置の製作が可能で、幅広い患者さんに満足していただけます。特に、子供の患者さんにとってカラフルな矯正装置はモチベーションアップにつながり、楽しく矯正を続けていただくきっかけとなります。

\* 2013年4月 ニッシン調べ

粉材2種、液材4色の組み合わせで計8種類のバリエーションを実現。クリアラメと組み合わせるだけで全くイメージの異なるものを製作することができます。



商品構成 青字:ご注文番号



粉末 100g  
(ノズル付き)  
■色調 クリア NS-206180  
■色調 クリアラメ NS-206182



粉末 500g  
(紙ロート付き)  
■色調 クリア NS-206181  
■色調 クリアラメ NS-206183



液 100mL  
(スポイト付き)  
■色調 ダイヤモンドクリア NS-206184  
フルーティーピンク NS-206186  
パッションイエロー NS-206188  
ブライトパープル NS-206190



液 250mL  
(スポイト付き)  
■色調 ダイヤモンドクリア NS-206185  
フルーティーピンク NS-206187  
パッションイエロー NS-206189  
ブライトパープル NS-206191

■販売名: オーソネオン 製造販売元/株式会社ニッシン 京都府亀岡市旭町樋ノ口88 歯科矯正用レジン材料 管理医療機器 医療機器認証番号 225AFBZX00035000  
●掲載商品の標準価格は、2013年5月21日現在のものです。標準価格には消費税等は含まれておりません。 ●ご使用に際しましては、製品の添付文書を必ずお読みください。